



MANUALE USO & MANUTENZIONE

S50

WEEE

Smaltimento delle apparecchiature da parte di privati nel territorio dell'Unione Europea (WEEE), secondo gli standard 2011/65/EU, 2011/19/EU e 2015/863/EU, relativi alla riduzione dell'uso di sostanze pericolose nelle apparecchiature elettriche ed elettroniche, nonché allo smaltimento dei rifiuti.



Il simbolo del cassonetto barrato riportato sull'apparecchiatura o sulla sua confezione indica che il prodotto alla fine della propria vita utile deve essere raccolto separatamente dagli altri rifiuti. La raccolta differenziata della presente apparecchiatura giunta a fine vita è organizzata e gestita dall'importatore / distributore. L'utente che vorrà disfarsi della presente apparecchiatura dovrà quindi contattare l'importatore / distributore e seguire il sistema che questo ha adottato per consentire la raccolta separata dell'apparecchiatura giunta a fine vita. L'adeguata raccolta differenziata per l'avvio successivo dell'apparecchiatura dismessa al riciclaggio, al trattamento e allo smaltimento ambientalmente compatibile contribuisce ad evitare possibili effetti negativi sull'ambiente e sulla salute e favorisce il reimpiego e/o riciclo dei materiali di cui è composta l'apparecchiatura.

Lo smaltimento abusivo del prodotto da parte del detentore comporta l'applicazione delle sanzioni amministrative previste dalla normativa vigente.



AVVERTENZE GENERALI

Leggere attentamente le istruzioni ed avvertenze contenute nel presente manuale e nel “MANUALE ISTRUZIONI PER L’INSTALLATORE” in quanto forniscono importanti indicazioni riguardanti l’installazione dell’apparecchio.

Attenzione!

L’impianto elettrico, l’impianto idrico e l’impianto di scarico DOVRANNO già essere predisposti dal cliente in posizione idonea per permettere la corretta installazione. L’installatore non può modificare l’impianto esistente realizzato a cura del Cliente vedere il paragrafo “Predisposizione per l’installazione a cura dell’utente”.

Attenzione!

L’ apparecchio deve essere installato dove l’ uso e la manutenzione siano ristretti a personale addestrato.

ISTRUZIONI DI SICUREZZA

Attenzione!

LEGGERE ATTENTAMENTE LE SEGUENTI AVVERTENZE, IN QUANTO FORNISCONO IMPORTANTI INDICAZIONI RIGUARDO LA SICUREZZA D’USO E LA MANUTENZIONE DELL’APPARECCHIO.

L’apparecchio deve essere destinato solo all’uso per il quale è stato espressamente concepito e deve essere installato in luogo adatto all’uso dello stesso. Ogni altro uso è da considerarsi improprio, e quindi irragionevole. Il produttore non può essere considerato responsabile per eventuali danni causati da usi impropri, erronei ed irragionevoli. L’installazione deve essere effettuata in ottemperanza alle leggi vigenti, da personale qualificato e secondo le istruzioni del costruttore. Un’errata installazione può causare danni a persone, animali o cose, per i quali il costruttore non può essere considerato responsabile.

⚠ Attenzione!

La sicurezza elettrica dell'apparecchio è raggiunta quando è correttamente collegato ad un efficace impianto di messa a terra eseguito come previsto dalle leggi vigenti.

È necessario far verificare questo fondamentale requisito da personale professionalmente qualificato. Il costruttore non può essere considerato responsabile per eventuali danni causati dalla mancanza o l'inefficienza di una buona messa a terra dell'impianto. L'apparecchio non è previsto per l'utilizzo esterno, inoltre deve funzionare in un luogo dove la temperatura ambiente è compresa tra +5°C e +40°C.

⚠ Attenzione!

L'uso di qualsiasi apparecchio elettrico comporta inoltre l'osservanza delle seguenti norme fondamentali.

- Non toccare l'apparecchio con le mani o i piedi bagnati o umidi.
- Non usare l'apparecchio a piedi nudi.
- Non tirare il cavo di alimentazione per scollegare l'apparecchio dalla rete di alimentazione elettrica.
- Non permettere che l'apparecchio venga usato da bambini o da persone non abilitate.
- L'accesso alla zona di servizio dell'apparecchio deve essere consentito solo a persone che hanno la conoscenza e l'esperienza pratica dello stesso, specialmente in materia di sicurezza e igiene.
- Questo apparecchio può essere usato da bambini di età compresa da 8 anni in su e persone con capacità fisiche, sensoriali o mentali ridotte o mancanza di esperienza e conoscenza, se a loro sono state date sorveglianza e istruzioni relative all'uso dell'apparecchiatura comprendenti i pericoli presenti.
- Prima di effettuare qualsiasi operazione di pulizia o di manutenzione ordinaria, disinserire l'apparecchio dalla rete di alimentazione elettrica e chiudere il rubinetto di intercettazione della rete idrica.
- In caso di guasto e/o di cattivo funzionamento dell'apparecchio, spegnerlo completamente e astenersi da qualsiasi tentativo di riparazione diretta. Quindi rivolgersi esclusivamente ad un Centro Assistenza autorizzato dal costruttore.
- Per garantire l'efficienza dell'apparecchio e per il suo corretto funzionamento è indispensabile attenersi alle indicazioni del costruttore, eseguendo la manutenzione ordinaria.
- L'apparecchio non ha un grado di protezione all'acqua IPX, quindi non è adatto all'installazione in luoghi nei quali può essere soggetto a getti d'acqua.



- La protezione contro le scosse elettriche dell'apparecchio risulta essere di classe I.
- Il rumore acustico emesso dall'apparecchio, in normale funzionamento, è inferiore a 70 dB.
- La massima altitudine a cui la macchina può essere installata è 8000 metri.
- I bambini non devono giocare con l'apparecchio.
- La manutenzione e la pulizia della macchina non deve essere fatta da bambini senza supervisione.
- Queste istruzioni sono anche disponibili in un formato alternativo, per esempio su un sito web.

⚠ **Attenzione!**

Il mancato rispetto di quanto sopra può compromettere la sicurezza dell'apparecchio e la sua durata nel tempo.

PREDISPOSIZIONE PER L'INSTALLAZIONE A CURA DELL'UTENTE

L'apparecchio va posto su una superficie piana che possa garantirgli un sicuro appoggio e un'altezza del piano superiore, dell'apparecchio stesso, non inferiore a 1,2 metri da terra.

Verificare questo importante requisito in quanto il costruttore non può essere ritenuto responsabile per i danni causati dall'instabilità dell'apparecchio.

In fase di predisposizione degli impianti, prevedere un'apertura sulla superficie di appoggio per poter effettuare le connessioni idriche ed elettriche nel vano sottostante dove, se ritenuto necessario dall'installatore, deve essere posizionato l'addolcitore.

È sufficiente fare un'apertura di 10 x 10 cm. nella zona di rispetto (A) indicata nella figura.

Le dimensioni minime del vano sono:

- altezza cm. 60
- larghezza cm. 40
- profondità cm. 40

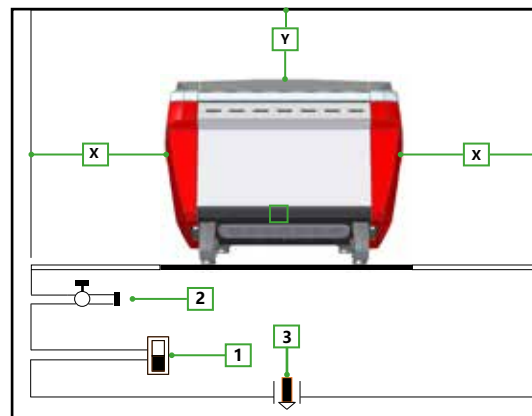

Legenda:

- 1 Interruttore onnipolare con apertura dei contatti di minimo 3 mm.
- 2 Rubinetto di intercettazione dell'acqua
- 3 Sifone di scarico
- X min. 20 cm.
- Y min. 40 cm.
- Z* min. 10 cm.

*) distanza tra la parte posteriore dell'apparecchio e la parete.

- Tra la rete idrica ed il tubo di alimentazione acqua dell'apparecchio, deve essere installato un rubinetto di intercettazione in modo tale da poter chiudere il passaggio d'acqua in caso di necessità (2 - Fig. 1).
- La pressione di rete idrica deve essere compresa tra 1 e 5 bar. In caso di mancanza di quest'ultimo requisito, consultarsi con il costruttore.
- L'apparecchio viene fornito senza spina, previsto quindi per essere installato in modo fisso alla rete di alimentazione elettrica, per cui occorre prevedere un interruttore onnipolare con apertura dei contatti uguale o superiore a 3 mm, come previsto dalle norme vigenti (1 - Fig. 1).
- Il tubo di scarico dell'apparecchio si deve collegare direttamente nell'apposito sifone aperto, predisposto dal cliente (3 - Fig. 1). Evitare di immettere il tubo di scarico in bacinelle o secchi posti sotto il banco di servizio in quanto si aumentano le possibilità di creare ricettacoli di sporco, con conseguente proliferazione di flora batterica.

 **Attenzione!**

L'apparecchio viene fornito senza acqua in caldaia per evitare che esposizioni a basse temperature possano danneggiarlo irreparabilmente. L'apparecchio deve essere alimentato esclusivamente con acqua fredda destinata al consumo umano.



INDICE

Avvertenze generali.....	III		
Istruzioni di sicurezza.....	III	5.8 FUNZIONE LAVAGGIO CALDAIA.....	21
Predisposizione per l'installazione a cura del cliente.....	V	5.9 FUNZIONE CLEAN.....	22
1. DESCRIZIONE GENERALE DELLA MACCHINA.....	3	6. PROGRAMMAZIONE GENERALE DELLA MACCHINA.....	23
1.1 DESCRIZIONE GENERALE DEL FIANCO.....	4	6.1 MENU IMPOSTAZIONI.....	24
1.2 DESCRIZIONE GENERALE DEL DISPLAY PRINCIPALE.....	5	6.2 LINGUA.....	24
1.3 DESCRIZIONE GENERALE DELLA BARRA DI STATO.....	6	6.3 DATA & ORA.....	25
1.4 DESCRIZIONE GENERALE DISPLAY GRUPPO EROGATORE.....	8	6.4 TIMER.....	26
2. ETICHETTE E TARGHE DI AVVERTENZA.....	9	6.5 MENU CONTROLLO TEMPI EROGAZIONI.....	28
3. RIMOZIONE DELL' IMBALLAGGIO.....	10	6.6 MENU PROGRAMMAZIONE.....	30
3.1 DOTAZIONE DELL' APPARECCHIO.....	10	6.7 PRESSIONE CALDAIA.....	30
3.2 ACCESSORI OPZIONALI.....	11	6.8 DOSI CAFFE'.....	31
4. MESSA IN FUNZIONE DEGLI IMPIANTI.....	11	6.9 DOSE H2O.....	33
5. ACCENSIONE ELETTRICA DELL' APPARECCHIO.....	12	7.0 M.A.T. (MILK ADJUSTABLE TEMPERATURE).....	34
5.1 PREPARAZIONE DEL CAFFE'.....	13	8.0 MENU INFO.....	36
5.2 EROGAZIONE ACQUA CALDA PER LA PREPARAZIONE DI INFUSI.....	15	8.1 VERSIONI SOFTWARE.....	36
5.3 EROGAZIONE VAPORE PER LA PREPARAZIONE DI BEVANDE CALDE.....	16	8.2 MANUALE.....	37
5.4 EROGAZIONE VAPORE SISTEMA M.A.T.....	17	8.3 TUTORIAL.....	37
5.5 SCALDATAZZE ELETTRICO.....	18	8.4 CONSUMO ENERGETICO.....	38
5.6 FUNZIONE ECONOMY.....	19	8.5 CONTATORI.....	38
5.7 FUNZIONE LAVAGGIO GRUPPI.....	20	8.6 RESET CONTATORI PARZIALI.....	39
		8.7 MENU PERSONALIZZAZIONE.....	40
		8.8 NUMERO SELEZIONI GRUPPO.....	40
		8.9 TEMPO PURGE.....	42
		9. LED RGB.....	43
		9.1 LED PIANO TAZZE.....	44
		9.2 LED Logo.....	45

10. GESTIONE ALLARMI	46
11. MANUTENZIONE ORDINARIA A CURA DEL CLIENTE	52
11.1 OGNI GIORNO AL TERMINE DEL LAVORO.....	52
11.2 OGNI 3 GIORNI.....	53



S50

1. DESCRIZIONE GENERALE DELLA MACCHINA

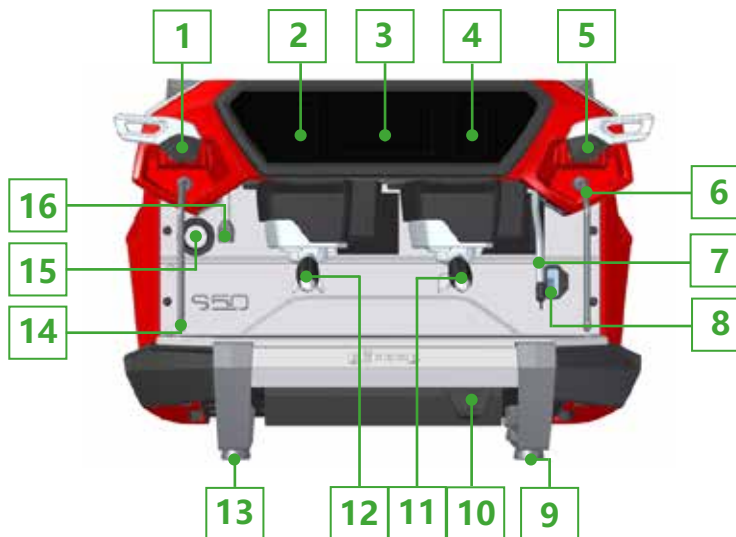

LEGENDA:

- | | | | |
|-------------------------|-------------------------|----------------------------|-------------------------------|
| 1. Rubinetto vapore SX. | 5. Rubinetto vapore DX. | 9. Piede anteriore DX. | 13. Piede anteriore SX. |
| 2. Display 2° gruppo. | 6. Lancia vapore DX. | 10. Interruttore generale. | 14. Lancia vapore SX. |
| 3. Display principale. | 7. Lancia vapore M.A.T. | 11. Portafiltro 1 caffè. | 15. Manometro rete id./pompa. |
| 4. Display 1° gruppo. | 8. Indicatore livello. | 12. Portafiltro 2 caffè. | |

1.1 DESCRIZIONE GENERALE DEL FIANCO



LEGENDA:

17. Led cold white fianco DX.
18. Led RGB fianco DX.
19. Led RGB Piede posteriore DX.
20. Led RGB Piede anteriore DX.

21. Led RGB fianco SX.
22. Led cold white fianco SX.
23. Led RGB Piede anteriore SX.
24. Led RGB Piede posteriore SX.



1.2 DESCRIZIONE GENERALE DEL DISPLAY PRINCIPALE



LEGENDA:

- | | | | |
|----------------------------------|-------------------------------|------------------------------|-------------------------|
| A. Pulsante di programmazione. | E. Pulsante M.A.T. 1° sel. | I. Pulsante lavaggio gruppi. | O. Pulsante H2O 1° sel. |
| B. Data & Ora. | F. Pulsante M.A.T. 2° sel. | L. Pulsante ECO. | P. Pulsante H2O 2° sel. |
| C. Manometro pressione digitale. | G. Pulsante CLEAN. | M. Area Allarmi. | |
| D. Barra di stato. | H. Pulsante lavaggio caldaia. | N. Pulsante scaldatasse. | |

1.3 DESCRIZIONE GENERALE DELLA BARRA DI STATO

LEGENDA SIMBOLI BARRA DI STATO:

E.G.S.

E.G.S. Electronic Ground System: abilitando questa funzione, in caso di inutilizzo dei gruppi erogatori per 30 minuti, viene erogata una minima quantità di acqua calda per mantenere umida la pastiglia di caffè nel filtro e poterla rimuovere facilmente.

L'avvio del ciclo è evidenziato 30" prima tramite un count-down sul singolo gruppo.

OFF

Autolivello Caldaia: a seconda dello stato del sistema di caricamento acqua in caldaia, il simbolo può essere ON oppure OFF.

3,7 bar

Indicazione pressione rete idrica: la macchina può essere dotata di un sensore di pressione (di serie nella macchina 3.0 e PERFORMANCE, optional per la SELETRON) che monitora i valori della pressione della rete idrica e motopompa.

22,5°

Indicazione temperatura caldaia: una sonda di temperatura monitora la temperatura della caldaia.

31,5°

Indicazione temperatura scaldatasse: una sonda di temperatura monitora la temperatura del piano scaldatasse.

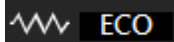

Indicazione della gestione resistenza elettrica della caldaia: dopo 20 minuti di inattività della macchina (cioè nessuna erogazione di caffè, tè e vapore -M.A.T., la potenza totale dell'apparecchio viene ridotta di 2/3 allo scopo di mantenere la sola temperatura di regime termico. Nel momento in cui viene richiesta una nuova erogazione, la funzione "Economy" si disattiva.

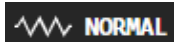

Indicazione della gestione resistenza elettrica della caldaia: la potenza della macchina viene gestita in modo standard.

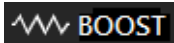

Indicazione della gestione resistenza elettrica della caldaia: in caso di importante prelievo di acqua calda/vapore, quando la pressione della caldaia scende di 0,3 bar rispetto al set impostato, la potenza della macchina aumenta automaticamente per ripristinare il set impostato.



Indicazione della profilazione pressione gruppi erogatori attiva.



Indicazione Timer attivo e prossimo giorno/ora spegnimento macchina.

1.4 DESCRIZIONE GENERALE DISPLAY GRUPPO EROGATORE

VERSIONE SELETRON

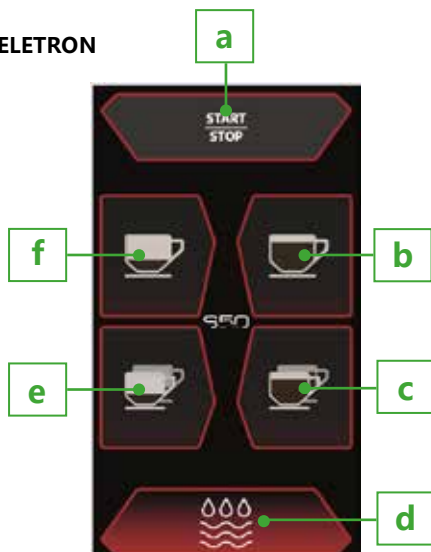

VERSIONE 3.0

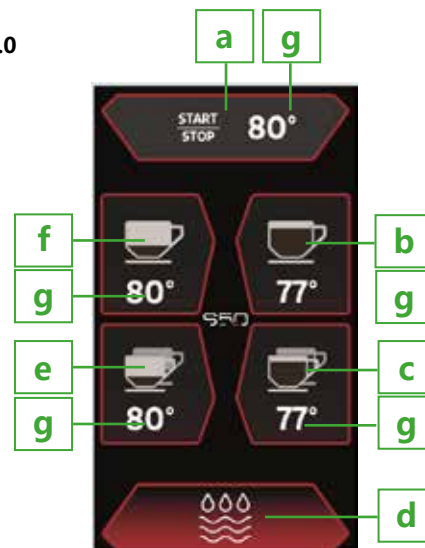

LEGENDA:

- a. Pulsante erogazione continua.
- b. Pulsante caffè lungo.
- c. Pulsante doppio caffè lungo.

- d. Pulsante Purge.
- e. Pulsante doppio caffè corto
- f. Pulsante caffè corto.
- g. Indicazione SET Temperatura ITC 3.0.

3. RIMOZIONE DELL' IMBALLAGGIO

Dopo aver tolto l'imballo verificare l'integrità dell'apparecchio, in caso di dubbio non utilizzarlo e rivolgersi al costruttore. Gli elementi dell'imballaggio non devono essere lasciati alla portata dei bambini in quanto potenziali fonti di pericolo.

Attenzione!

Essendo un apparecchio di peso superiore a 30Kg, non può essere movimentato da una sola persona.

Nota!

Procedere allo smaltimento degli elementi dell'imballo come da normative vigenti nel paese di utilizzo della macchina.

3.1 DOTAZIONE DELL' APPARECCHIO

- A. Una serie di portafiltri con relativi beccucci.
- B. Un set completo tubi flessibili per allacciamento idrico.
- C. Una serie di filtri.
- D. Una serie di doccette per ogni gruppo erogatore.
- E. Una chiavetta per lo smontaggio doccette.
- F. Uno spazzolino.
- G. Un pressacaffè manuale.

3.2 ACCESSORI OPZIONALI (forniti solo su richiesta del cliente)

LEGENDA:

- I. Addolcitore.
- L. Filtro antipurità rete idrica.
- M. Riduttore di pressione.
- N. Detergente.

4. MESSA IN FUNZIONE DEGLI IMPIANTI



Aprire il rubinetto dell'alimentazione idrica.

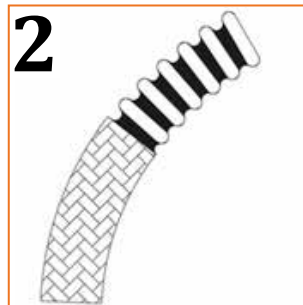

Verificare eventuali perdite di acqua dalle tubazioni.

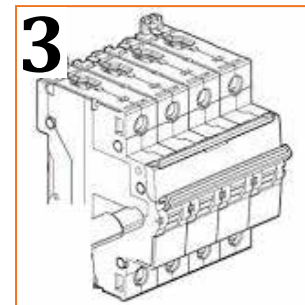

Accendere l'interruttore generale.

5. ACCENSIONE ELETTRICA DELL' APPARECCHIO

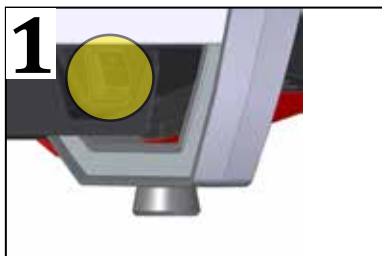

1 Premere l'interruttore generale (10 pag. 2).



2 L'apparecchio provvede al caricamento di acqua in caldaia.

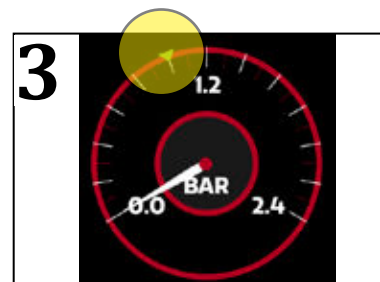

3 Attendere che l'apparecchio raggiunga la pressione di regime termino, indicata dal triangolo verde.

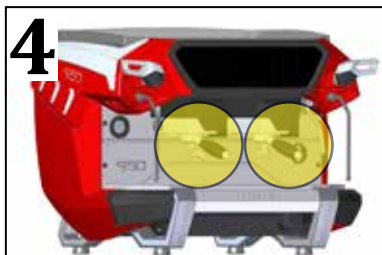

4 Agganciare i portafiltri ai gruppi erogatori.

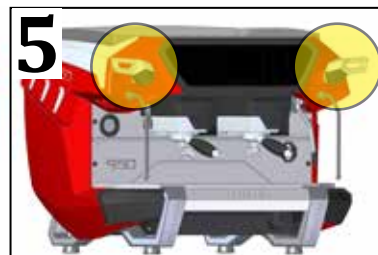

5 Aprire i rubinetti tirando verso di sè le leve.



5.1 PREPARAZIONE DEL CAFFÈ

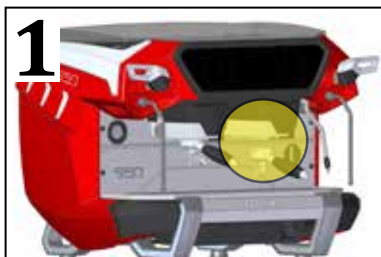

1 Sganciare un portafiltro dal gruppo erogatore.



2 Caricare il portafiltro di caffè macinato e pressarlo.

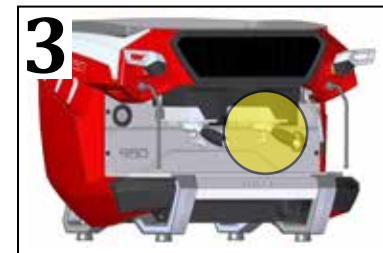

3 Riagganciare il portafiltro al gruppo in modo sicuro.

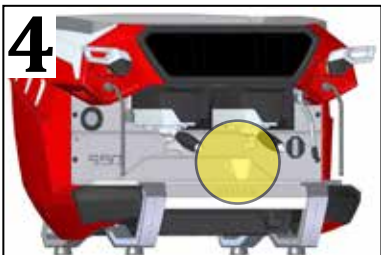

4 Posizionare una o due tazze sotto il gruppo erogatore.



5 Premere uno dei pulsanti dosati oppure il pulsante di erogazione continua.



6 In caso di erogazione continua, il display visualizza il tempo di estrazione.

7



In caso di erogazione dosata, il display visualizza il tempo memorizzato (in verde a sx), il tempo di erogazione reale (in bianco a DX).

8



Inoltre una barra circolare progressiva di colore bianco indica graficamente il raggiungimento del tempo impostato, quando raggiunge il triangolo verde. Quando diventa di colore rosso, significa che il tempo di estrazione è minore o maggiore di quello programmato.

9



In caso di macchina versione **ITC 3.0**, al centro del display viene visualizzata la temperatura di estrazione dell'acqua.

10



In caso di macchina versione **PERFORMANCE**, durante l'erogazione sul display viene visualizzata la curva di preinfusione programmata.

Nota!

Nel caso si voglia terminare anticipatamente un'erogazione iniziata con uno dei pulsanti con dosi già programmate è sufficiente premere il pulsante della stessa

11



Premendo il pulsante **PURGE**, la macchina eroga una minima quantità di acqua (programmabile) dal gruppo.

5.2 EROGAZIONE ACQUA CALDA PER LA PREPARAZIONE DI INFUSI

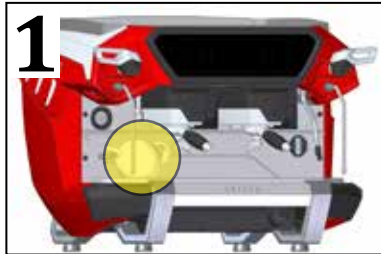

1 Posizionare il bricco sotto la lancia erogazione acqua calda.



2 Premere il pulsante in alto a SX (P, pag. 4) per erogare acqua calda. L'erogazione si interrompe al termine del tempo programmato all'installazione.



3 Oppure premere il pulsante in basso a SX (O, pag. 4) per erogare acqua calda miscelata. L'erogazione si interrompe al termine del tempo programmato all'installazione.

N.B. La temperatura dell' acqua erogata è determinata dal Service, in fase di installazione macchina.

Attenzione!

Non agire sulla pulsantiera per erogare acqua prima di aver collocato il bricco sotto la lancia di erogazione acqua calda, per evitare possibili ustioni.

5.3 EROGAZIONE VAPORE PER LA PREPARAZIONE DI BEVANDE CALDE

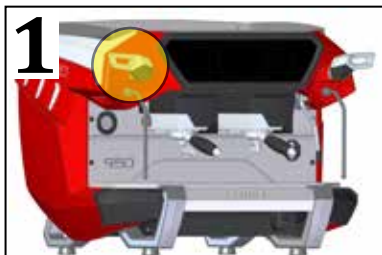

Premere la leva del rubinetto vapore per spurgare la lancia.

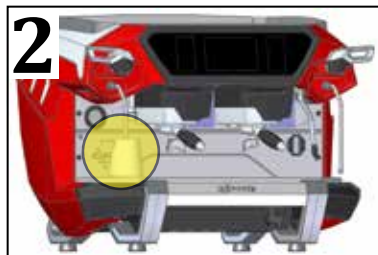

Inserire la lancia vapore nel bricco contenente la bevanda da riscaldare.

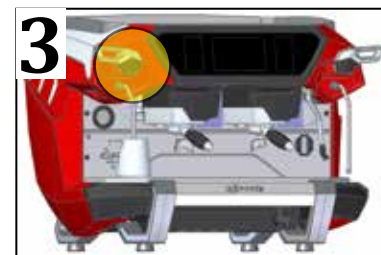

Tirare verso di sé la leva della lancia vapore per iniziare il riscaldamento della bevanda. Al termine riposizionare la leva nella posizione iniziale.

Nota!

Al termine del riscaldamento togliere il bricco dalla lancia vapore e pulire immediatamente con una spugna umida la lancia stessa da eventuali residui.

Attenzione!

Non erogare vapore prima di aver inserito la lancia vapore nel bricco, onde evitare possibili ustioni.



5.4 EROGAZIONE VAPORE SISTEMA M.A.T. (MILK ADJUSTABLE TEMPERATURE) PER LA PREPARAZIONE DEL CAPPUCCINO - *OPTIONAL*

La funzione "M.A.T." permette, a seguito della corretta impostazione dei parametri, di effettuare l'emulsione del latte in modo automatico.

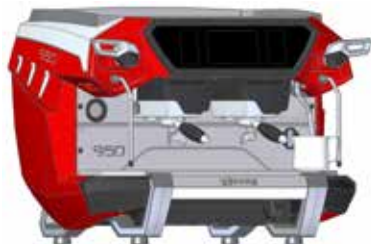

Posizionare un bricco di latte sotto la lancia vapore del sistema M.A.T.



Premere uno dei due pulsanti M.A.T. per iniziare l'erogazione di aria/vapore, che terminerà una volta raggiunta la temperatura impostata oppure premendo di nuovo lo stesso pulsante.

Nota!

Al termine del riscaldamento togliere il bricco dalla lancia vapore e pulire immediatamente con una spugna umida la lancia stessa da eventuali residui.

Attenzione!

Non erogare vapore prima di aver inserito la lancia vapore nel bricco, onde evitare possibili ustioni.

5.5 SCALDATAZZE ELETTRICO

Per ottenere un maggior preriscaldamento delle tazze, è possibile abilitare lo scaldatazze elettrico.



1 Premere il pulsante scaldatazze.



2 Il display visualizza un pop-up che permette di modificare la temperatura del piano poggiatezze.



3 Impostare la nuova temperatura e poi cliccare su "Salva" oppure attendere la chiusura del pop-up.



4 Con scaldatazze attivo, sulla barra di stato viene evidenziata la temperatura del piano poggiatezze.

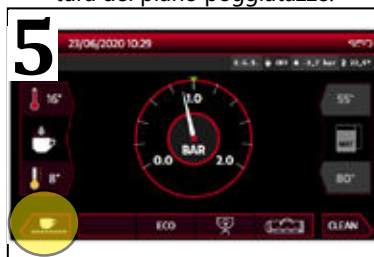

5 Premere di nuovo lo stesso pulsante per spegnere le resistenze scaldatazze.



5.6 FUNZIONE ECONOMY

La funzione ECONOMY permette di ottenere un considerevole risparmio energetico in situazione di macchina accesa ma non operativa.



1 Premere il pulsante ECO.



2 Con funzione ECONOMY attiva, tutte le funzioni di erogazione caffè, tè e vapore (M.A.T.) sono disabilitate.

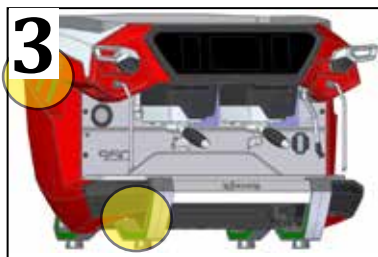

3 I led RGB dei piedi e dei fianchi si illuminano di colore verde.



4 La temperatura della caldaia si porta a 85°C. Premere di nuovo il pulsante ECO per disattivare la funzione ECONOMY. In circa 15 minuti la macchina sarà pronta per lavorare.

5.7 FUNZIONE LAVAGGIO GRUPPI

La funzione LAVAGGIO GRUPPI permette di pulire le doccette senza incrementare il contatore caffè.



1
Premere il pulsante LAVAGGIO GRUPPI.



2
Premere il pulsante ATTIVA per attivare il ciclo LAVAGGIO GRUPPI.



3
Il ciclo LAVAGGIO GRUPPI consiste in 5 secondi di erogazione di acqua dal gruppo selezionato, seguiti da 5 secondi di STOP, permettendo l'utilizzo dello spazzolino per pulire le doccette.



4
Premere il pulsante DISATTIVA per interrompere il ciclo di pulizia. Premere nuovamente il tasto LAVAGGIO GRUPPI per ritornare alla schermata di lavoro.



5.8 FUNZIONE LAVAGGIO CALDAIA

La funzione LAVAGGIO CALDAIA permette di sostituire parzialmente l'acqua all'interno della caldaia.



1 Premere il pulsante LAVAGGIO CALDAIA.

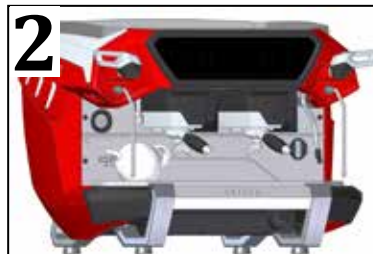

2 La macchina eroga acqua calda dalla lancia per 2 minuti e poi ripristina automaticamente l'acqua all'interno della caldaia.



3 Premere nuovamente il pulsante LAVAGGIO CALDAIA per interrompere in anticipo il ciclo di lavaggio.

⚠ Nota!

Porre un recipiente sotto la lancia di erogazione acqua calda svuotandola di volta in volta.

⚠ Attenzione!

Indossare guanti protettivi al fine di evitare possibili ustioni.

⚠ Nota!

E' consigliabile eseguire il ciclo di lavaggio caldaia ogni giorno al termine del lavoro.

5.9 FUNZIONE CLEAN

La funzione CLEAN disabilita temporaneamente il display capacitivo, permettendo di pulire il vetro.



Premere il pulsante CLEAN.

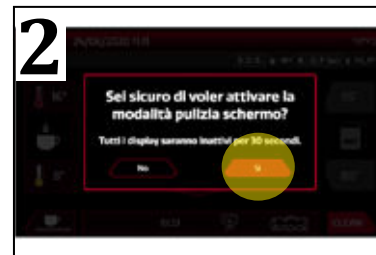

Premere "SI".

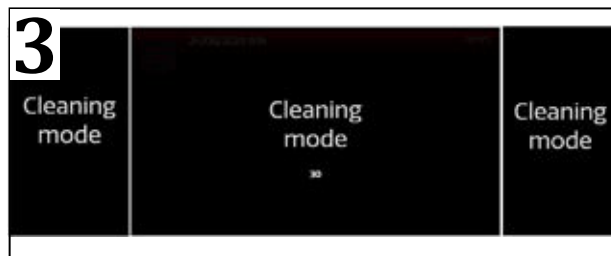

Per 30" i display capacitivi sono disabilitati.
Al termine i display visualizzano nuovamente la schermata di lavoro.



6 PROGRAMMAZIONE GENERALE DELLA MACCHINA

Rispetto a quanto descritto in seguito, la programmazione potrà differire in alcuni menu a seconda delle impostazioni eseguite in fase di installazione e dalla versione firmware.



Premere il pulsante di programmazione.

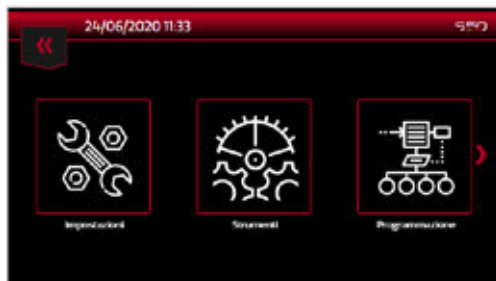

Il display visualizza i sottomenù IMPOSTAZIONI
- STRUMENTI - PROGRAMMAZIONE.

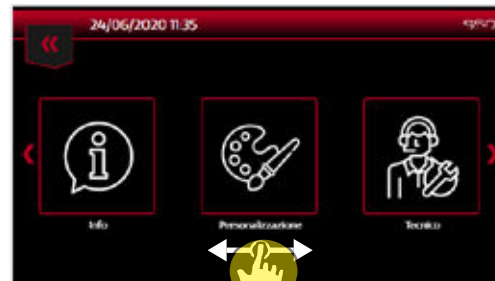

Scorrere verso sinistra per visualizzare i menu:
INFO- PERSONALIZZAZIONE - TECNICO.

6.1 MENU IMPOSTAZIONI



Premere su "Impostazioni".

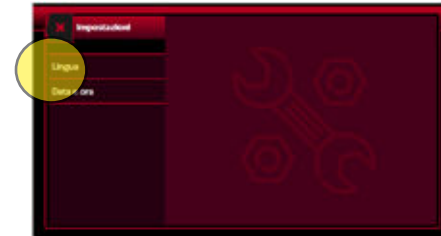

Il display visualizza i sottomenu "Lingua" e "Data e Ora"

6.2 LINGUA

La funzione "Lingua" permette di impostare i menu del display in varie lingue.

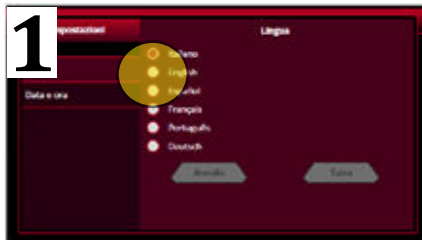

Selezionare la lingua desiderata.

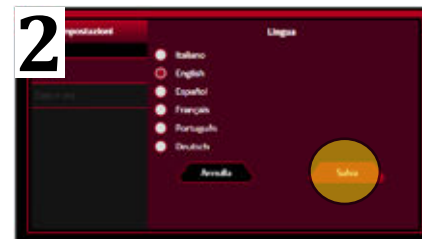

Premere "Salva" per confermare. Il display principale si spegne e si riaccende visualizzando la schermata "HOME" nella lingua selezionata.



6.3 DATA & ORA

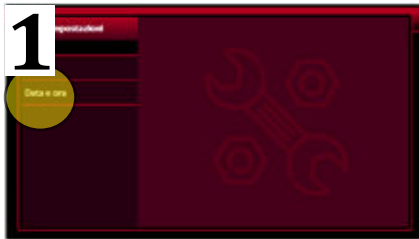

1
Premere su "Data & Ora".



2
Tramite le FRECCE impostare Data e Ora corrente.



3
Confermare premendo su "Salva".

6.4 TIMER

La funzione "Timer" permette di accendere e spegnere la macchina automaticamente ad un determinato orario.



Premere su "Strumenti".



Premere su "Timer".

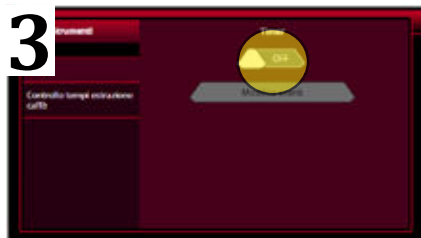

Selezionare su "ON".



Premere il pulsante "Modifica Eventi"



5 Modificare il primo "evento" presente nella schermata, premendoci sopra.



6 Selezionare il giorno, l'ora di accensione e portare il cursore su "ON". Confermare con "Salva".



7 Per impostare l'ora e il giorno di spegnimento, premere di nuovo "Aggiungi evento".



8 Selezionare il giorno, l'ora di spegnimento e portare il cursore su "OFF". Confermare con "Salva".
Per eliminare un evento già impostato premere su "elimina".



Sulla barra di stato è possibile leggere l'ora di spegnimento programmata.



In caso di macchina spenta per "Timer", il display principale visualizza l'ora di accensione programmata. premere su "Disabilita timers" per forzare l'accensione.

6.5 MENU CONTROLLO TEMPI EROGAZIONE CAFFÈ'

La funzione "Controllo tempi erogazione caffè" permette di avvisare l'operatore in caso di tempi di estrazione non corretti, riferendosi a dati precedentemente memorizzati,.



Selezionare "Controllo tempi di erogazione".



Portare il cursore in alto su "ON" per attivare la funzione.



Selezionare la tolleranza espressa in secondi.



Confermare con "Salva".



Durante le successive erogazioni, se l'estrazione di caffè risulta essere entro il tempo memorizzato dal service in fase di installazione +/- la tolleranza selezionata, la barra progressiva sarà di colore verde. Altrimenti, in caso di erogazione con tempi non corretti, sarà di colore rosso.

6.6 MENU PROGRAMMAZIONE



Premere il tasto "Programmazione".

6.7 PRESSIONE CALDAIA

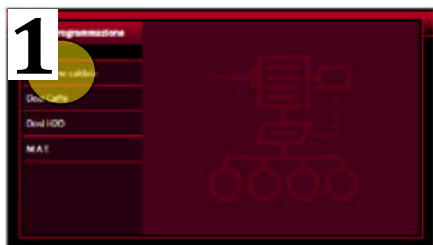

Premere il tasto "Pressione caldaia".



Premere il tasto "+" per aumentare la pressione caldaia. Premere il tasto "-" per diminuire la pressione caldaia".

6.8 DOSI CAFFÈ'

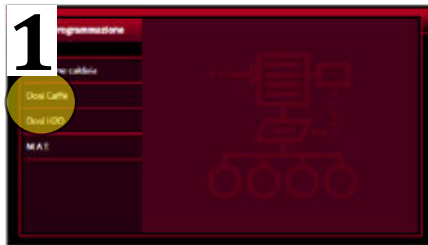

Premere il tasto "Dosi caffè".



Premere il tasto "Avvia programmazione dosi".



Aggianciare il portafiltro con il caffè nel 1°, 2° o 3° gruppo a partire da destra e premere il tasto 1 caffè corto per iniziare l'erogazione.



Una volta raggiunta la quantità desiderata di caffè nella tazza, ripremere lo stesso pulsante per terminare l'erogazione. Ripetere la stessa procedura con gli altri pulsanti. al termine premere "Fine".

Il gruppo di destra copia le dosi sugli altri gruppi.

Nel caso in cui si voglia programmare il 2°/3° gruppo diversamente dagli altri, programmare i tasti degli altri gruppi erogatori.



6.9 DOSE H2O

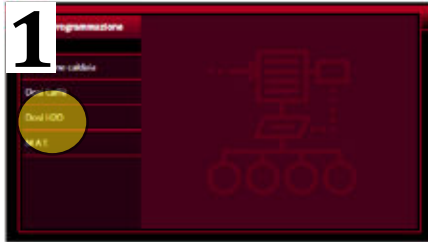

Premere il tasto "Dose H2O".

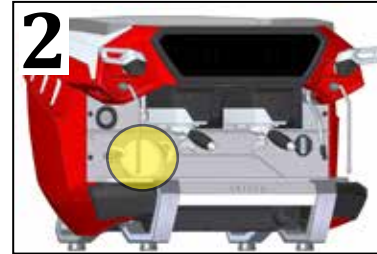

Posizionare un bricco sotto la lancia acqua calda.



Premere il pulsante in alto (erogazione 100% acqua calda) per iniziare l'erogazione di acqua.



Una volta raggiunta la quantità desiderata di acqua nel bricco, ripremere lo stesso pulsante per terminare l'erogazione e memorizzarla. Ripetere la stessa procedura con il pulsante sotto (acqua calda miscelata).

7.0 M.A.T. (Milk Adjustable Temperature)

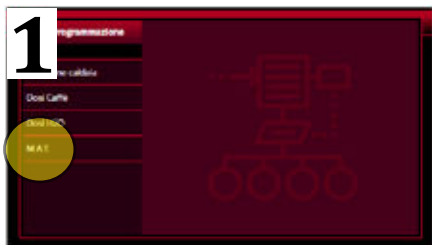

1 Premere il tasto "MAT".

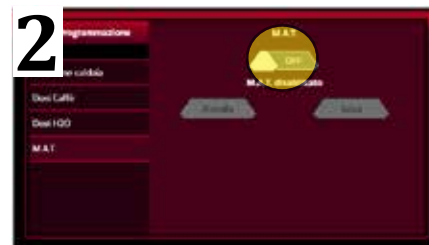

2 Portare il cursore in alto su "ON" per attivare la funzione M.A.T. e confermare con "SALVA"



3 E' possibile impostare due diverse temperature "Set 1" e "Set 2".



4 Il parametro T1 permette di impostare la temperatura finale dell' emulsione del latte.

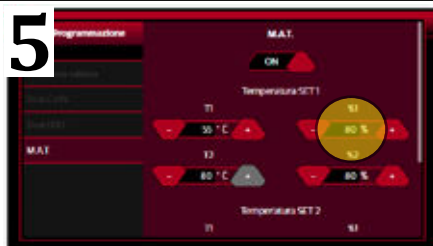

Il parametro %1 permette di impostare la percentuale di aria che sarà miscelata al vapore erogato dalla lancia.



Il parametro %2 permette di modificare la percentuale di aria miscelata al vapore, una volta che si sarà raggiunta una determinata temperatura (T2), inferiore a quella finale. Questo per affinare l'emulsione del latte.



Esempio: nell' immagine sopra, la temperatura finale dell' emulsione del latte è programmata a 62°C con una percentuale di aria del 80%. Una volta raggiunti 50°C, la miscela di aria si riduce al 40%.



Una volta programmati i due set di temperatura, confermare con "SALVA".

8.0 MENU INFO

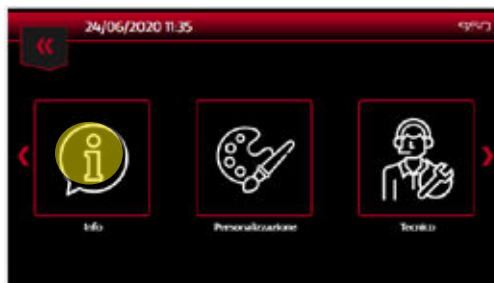

Premere il tasto "Info".

8.1 VERSIONI SOFTWARE

Il menu "Versioni software" permette di conoscere le versioni firmware delle varie schede.

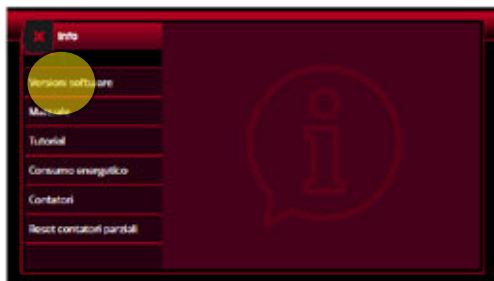

Premere il tasto "Versioni software".



Il display visualizza le versioni firmware di potenza, gruppi e applicazione ANDROID di gestione.



8.2 MANUALE

Nel menu "Manuale" è possibile visualizzare il manuale di uso & manutenzione. Premere su  per allargare l'immagine.



8.3 TUTORIAL

Nel menu "Tutorial" è possibile visualizzare una serie di video relativi alla macchina.

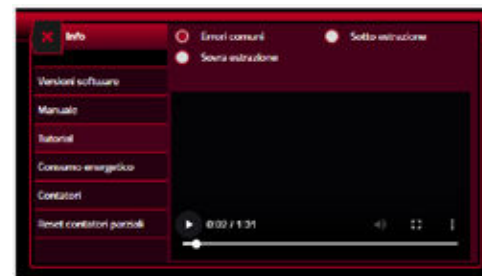

8.4 CONSUMO ENERGETICO

Nel menu "Consumo energetico" è possibile verificare il consumo energetico della macchina, in KW/h.

N.B. il valore visualizzato può differire leggermente dalla quantità di energia effettivamente utilizzata.

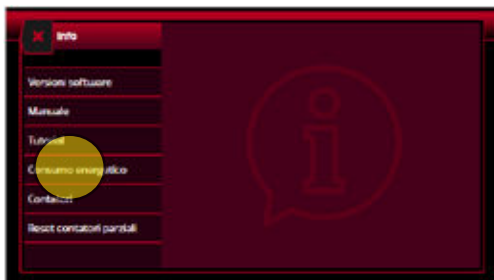

8.5 CONTATORI

Nel menu "Contatori" è possibile verificare il numero dei caffè, tè e vapore (M.A.T.) erogati dalla macchina.

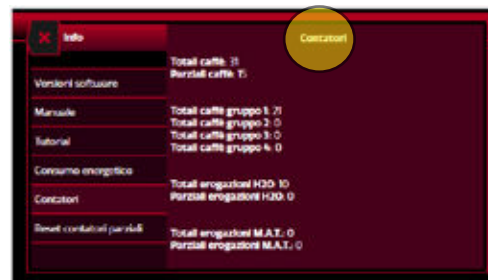



8.6 RESET CONTATORI PARZIALI

Nel menu "Reset contatori parziali" è possibile azzerrare i contatori di caffè, tè e vapore (M.A.T.) parziali.

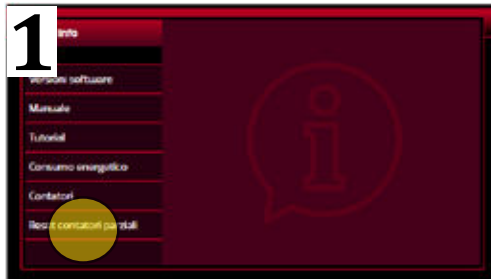

Entrare nel menu "Reset contatori parziali".



Premere il tasto "Reset".



Premere il tasto "Si".

8.7 MENU PERSONALIZZAZIONE



8.8 NUMERO SELEZIONI GRUPPO

Il menu "Numero selezioni gruppo" permette di selezionare il numero di pulsanti "dosati" presente nel display gruppo.



Premere il pulsante "Numero selezioni gruppo".



Selezionare "2 Selezioni" oppure "6 Selezioni".

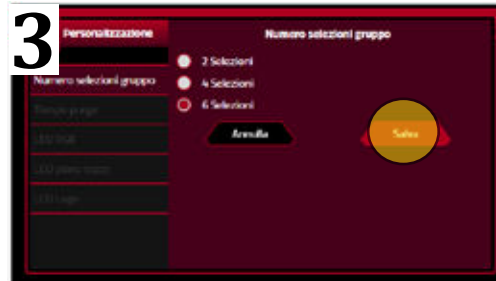

Selezionare "2 Selezioni" oppure "6 Selezioni" e confermare con "SALVA".



Pulsantiera a 6 selezioni.



Pulsantiera a 2 selezioni.

8.9 TEMPO PURGE

Il menu "Tempo purge" permette di impostare il tempo di erogazione del pulsante PURGE.



Premere su "Tempo purge".

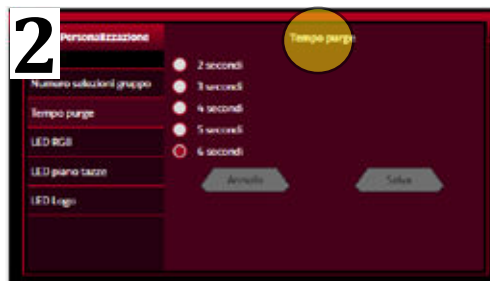

Selezionare il tempo desiderato e confermare con "Salva".



9.0 LED RGB

Il menu "Led RGB" permette di impostare i colori e l'intensità dei led dei piedi e dei fianchi.



Selezionare "Led RGB".



Il cursore in alto permette di accendere o spegnere i led RGB. Selezionare il colore desiderato.



Regolare l'intensità luminosa e confermare con "Salva".

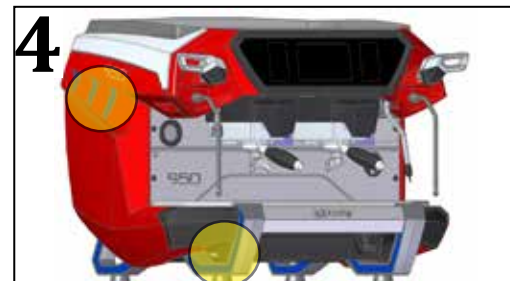

I led RGB dei fianchi e piedi assumeranno il colore selezionato.

9.1 LED PIANO TAZZE

Il menu "LED PIANO TAZZE" permette di gestire i led bianchi che illuminano il piano poggiatezze.



Selezionare "Led piano tazze".



Il cursore in alto permette di accendere o spegnere i led piano tazze.



Selezionare l'intensità luminosa dei led e confermare con "Salva".



9.2 LED logo

Il menu "LED logo" permette di gestire i led bianchi del logo "LA SPAZIALE" frontale.



Selezionare "Led Logo".



Il cursore in alto permette di accendere o spegnere il logo LA SPAZIALE. Selezionare l'intensità luminosa e confermare con "Salva".



10 GESTIONE ALLARMI

MESSAGGI DI ALLARME BLOCCO MACCHINA

Sono allarmi, di funzioni GENERALI della macchina, originati da componenti / situazioni per le quali NON è possibile mantenere le altre funzionalità della macchina.

Tali allarmi, originano (fatte salve le eccezioni di seguito riportate) un BLOCCO di tutte le funzioni della macchina (erogazioni caffè/ H2O/M.A.T., termoregolazione, controllo di livello in caldaia).

Al comparire di tali messaggi, viene visualizzato nel DISPLAY principale un POPUP riportante "ALLARME DI BLOCCO MACCHINA", seguito dalla descrizione della tipologia di allarme che ha originato il BLOCCO (vedi esempio sotto).

Il POPUP rimane ad oltranza (fatte salve le eccezioni di seguito riportate). Per provare a "resettare" la situazione di allarme è necessario spegnere e riaccendere l'apparecchio.

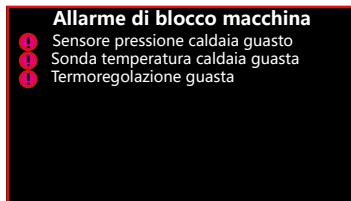

TERMOREGOLAZIONE GUASTA

Quando il trasduttore pressione caldaia e la sonda di temperatura caldaia sono guasti entrambi.

Tutte le funzioni macchina sono disabilitate.

PRESSIONE IDRICA ASSENTE

Quando il sensore di pressione rete idrica, rileva una pressione = 0 bar (assenza rete idrica).

Tutte le funzioni macchina sono disabilitate.

Se durante l'allarme, per 3 secondi consecutivi, viene rilevata pressione >0 bar l'allarme ed il POPUP si resettano automaticamente.



TEMPERATURA CALDAIA NON RAGGIUNTA

Quando, dopo 15 minuti dall'accensione della macchina, la sonda temperatura caldaia non rileva almeno 80°C.
Tutte le funzioni macchina sono disabilitate.

MANCANZA TENSIONE 24Vac ALLE EV ELETTROVALVOLE

Quando, per 3 secondi consecutivi, la centralina elettronica di potenza rileva una tensione sul secondario del trasformatore = 0 volt.
Tutte le funzioni macchina sono disabilitate.

SISTEMA CARICAMENTO ACQUA CALDAIA GUASTO

Quando, alla prima accensione, il sistema di caricamento automatico di acqua rimane inserito per 8 minuti consecutivamente.
Quando, invece, nel normale funzionamento, il sistema di caricamento automatico di acqua rimane inserito per 4 minuti consecutivamente.
Tutte le funzioni macchina sono disabilitate.

COMUNICAZIONE SERIALE PRINCIPALE GUASTA

Quando è assente la comunicazione seriale tra il display principale e la centralina di potenza.

MESSAGGI DI ALLARME NON DI BLOCCO MACCHINA

Tali allarmi, originano solitamente un BLOCCO di una funzionalità specifica, ma vengono mantenute attive tutte le altre funzioni della macchina (Termoregolazione, Caricamento automatico caldaia, erogazione GRUPPI/H2O/M.A.T., ecc).

Al comparire di tali allarmi, viene visualizzato nel DISPLAY principale un POPUP riportante "ALLARME MACCHINA", seguito dalla descrizione dell' allarme (vedi immagine 1).

Il POPUP rimane attivo per un tempo di 30" trascorsi i quali scompare da display principale e sostituito da simbolo "TRIANGOLO" nell' area allarmi presente nel display principale (vedi immagine 2).

Toccando il simbolo, appare un POPUP con lista allarmi attivi NON di BLOCCO (vedi immagine 3).

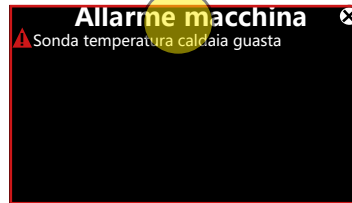

IMG 1

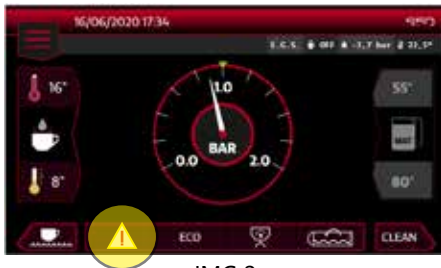

IMG 2

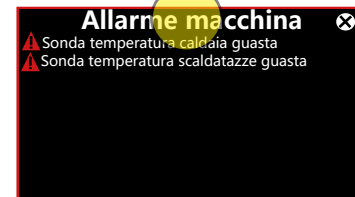

IMG 3



SENSORE PRESSIONE IDRICA GUASTO

Quando il sensore di pressione rete idrica è guasto”.

Quando allarme attivo il valore di pressione rilevato sulla barra di stato è sostituito da 2 trattini e sono tacitati tutti gli allarmi ad esso collegati (PRESSIONE IDRICA ASSENTE, PRESSIONE POMPA ALTA / BASSA).

PRESSIONE POMPA BASSA

Quando, trascorsi 5 secondi da inizio erogazione, la pressione rilevata della POMPA risulta essere ≤ 6 BAR.

PRESSIONE POMPA ALTA

Quando, trascorsi 5 secondi da inizio erogazione, la pressione rilevata della POMPA risulta essere ≥ 12 BAR.

SENSORE PRESSIONE CALDAIA GUASTO

Quando il Sensore di pressione CALDAIA è guasto.

N.B: Con allarme attivo, la termoregolazione passa alla PT1000 della caldaia.

SONDA TEMPERATURA CALDAIA GUASTA

Quando la sonda di temperatura CALDAIA risulta guasta (CORTO CIRCUITO / CIRCUITO APERTO).

SONDA TEMPERATURA SCALDATAZZE GUASTA

Quando la Sonda di temperatura Scaldatazze risulta guasta (CORTO CIRCUITO / CIRCUITO APERTO).

SONDA TEMPERATURA M.A.T. GUASTA

Quando la Sonda di temperatura del sistema M.A.T. è guasta (CORTO CIRCUITO / CIRCUITO APERTO).

ALLARMI GRUPPO EROGATORE

Sono allarmi di funzioni specifiche collegate al GRUPPO EROGATORE, che in ogni caso NON provocano il BLOCCO EROGAZIONE CAFFÈ. Al manifestarsi dell'allarme, il relativo messaggio è riportato nel DISPLAY relativo al gruppo interessato.

Il messaggio, in alcuni casi, si manifesta solo durante erogazione in corso e sparisce al termine.

In altri casi, si manifesta per 30" anche senza erogazione in corso e rimane indicato con simbolo "TRIANGOLO" sul DISPLAY principale.

SISTEMA DOSATURA VOLUMETRICA GUASTO

Quando gli impulsi generati dal flussimetro (effetto Hall) non vengono rilevati dalla centralina elettronica. Al manifestarsi dell'allarme, sul gruppo relativo viene visualizzato un POPUP con SIMBOLO TRIANGOLO con punto esclamativo e sotto la descrizione dell'allarme "SISTEMA DOSATURA VOLUMETRICA GUASTO".

Al termine della erogazione il POPUP sparisce e NON rimane traccia a display principale.

SONDA TEMPERATURA I.T.C. 3.0 GUASTA

Quando la termocoppia relativa alla temperatura I.T.C. 3.0 è guasta.

Con allarme attivo, su tutte le selezioni al posto del valore della temperatura programmata appaiono 2 trattini.

L' allarme si resetta selezionando I.T.C. OFF nel menu tecnico, o ripristinando il funzionamento della termocoppia / NTC a seguito di spegnimento e riaccensione della macchina.

SISTEMA DI PROFILAZIONE PRESSIONE GUASTO

Quando c'è un malfunzionamento del sistema di profilazione (DRIVER, MOVIMENTO VALVOLA MOTORIZZATA).

Con allarme attivo, durante l'erogazione, al posto della visualizzazione della curva di preinfusione viene visualizzato il simbolo "TRIANGOLO" con punto esclamativo.

L'allarme si resetta selezionando PRESSIONE PREINFUSIONE "OFF" nel menu Tecnico o ripristinando il funzionamento del sistema a seguito di spegnimento e riaccensione della macchina.



COMUNICAZIONE SERIALE GRUPPO GUASTA

Quando manca la comunicazione seriale tra Gruppo e centralina di potenza.

Con allarme attivo, il relativo gruppo risulta disabilitato (stessa visualizzazione di quanto in funzione ECO) con al posto del logo S50 il simbolo "TRIANGOLO" con punto esclamativo.

L'allarme si resetta quando ripristinata la comunicazione seriale, a seguito di spegnimento e riaccensione della macchina.

11 MANUTENZIONE ORDINARIA A CURA DEL CLIENTE

Nota!

Per garantire l'efficienza dell'apparecchio e per il suo corretto funzionamento è indispensabile attenersi alle istruzioni del costruttore effettuando la pulizia e la manutenzione ordinaria.

Attenzione!

Le operazioni di pulizia e manutenzione ordinaria devono essere effettuate dall'utente in accordo alle istruzioni del costruttore di seguito riportate. Prima di effettuare qualsiasi operazione di pulizia disinserire l'apparecchio dall'energia elettrica. Le operazioni di pulizia e manutenzione ordinaria devono essere effettuate a freddo, indossando dei guanti protettivi per evitare escoriazioni.

11.1 OGNI GIORNO AL TERMINE DEL LAVORO

- Sostituire l'acqua in caldaia utilizzando la funzione LAVAGGIO CALDAIA (vedi cap. 5.7, pag. 18).
- Procedere quindi alla pulizia dei portafiltri e dei filtri* con l'apposito spazzolino, facendo attenzione che non restino incrostazioni all'interno dei portafiltri stessi, mentre per i filtri controllare che tutti i forellini siano puliti.
- Pulire i gruppi erogatori.

*) Per rimuovere facilmente i filtri, è possibile utilizzare l'ESTRATTORE FILTRI COMPLETO cod. 12732 (Accessorio disponibile a richiesta).

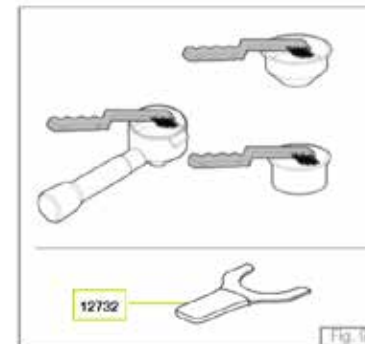

- Pulire inoltre, le doccette sotto i gruppi con lo spazzolino tra un'erogazione e l'altra.
- Pulire la bacinella e la griglia poggiategge, utilizzando, se necessario, dei detersivi in commercio.

11.2 OGNI 3 GIORNI

Dopo aver disattivato l'apparecchio, smontare le doccette con l'apposita chiave in dotazione, spazzolarle bene, verificando che tutti i fori siano puliti. Poi rimontare il tutto rispettando la sequenza riportata nella figura.

- Vite di fissaggio
- Doccetta piccola
- Doccetta grande
- Diffusore
- Gruppo erogato

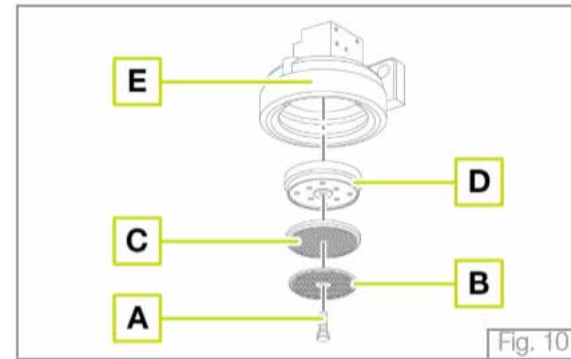

Scopri di più > <http://www.laspaziale.com/index.php/it/video>

Attenzione!

Tutti i giorni al termine del lavoro e dopo avere effettuato la pulizia giornaliera disattivare l'apparecchio portando in posizione "0" l'interruttore elettrico dell'impianto e chiudere il rubinetto di intercettazione dell'acqua.

⚠ Attenzione!

Per la pulizia dell'apparecchio non utilizzare getti d'acqua.

ADDOLCITORE:

Se a causa di una forte presenza di calcare nell'acqua della rete idrica, l'installatore ritiene opportuno installare un addolcitore, per la manutenzione dello stesso (rigenerazione periodica) attenersi alle istruzioni del costruttore dell'addolcitore.

CARROZZERIE:

Pulire le carrozzerie dell'apparecchio utilizzando dei detergenti non troppo aggressivi in modo da non rovinarle. Si consiglia di non utilizzare spugne abrasive in quanto potrebbero danneggiare i pannelli della carrozzeria.



La Spaziale S.p.A.
Via E. Duse, 8 40033
Casalecchio di Reno Bologna - (Italy)

 +39 051 611.10.11

 +39 051 611.10.11

 +39 051 611.10.40

 info@laspaziale.com



Design by LA SPAZIALE S.p.A.